

MỤC LỤC:

- I. VỀ CHÚNG TÔI
- II. DỰ ÁN ĐÃ THỰC HIỆN
- III. CÔNG TRÌNH ĐÃ THỰC HIỆN
- IV. CẢNH QUAN
- V. LIÊN HỆ

I. VỀ CHÚNG TÔI



Công ty ASEB thành lập từ năm 2014 hoạt động chính trong lĩnh vực
Kiến trúc - Kết cấu - Xây dựng - Môi trường.

Công ty Cổ phần Kiến trúc & Môi trường ASEB luôn theo đuổi định hướng kiến trúc xanh với các công trình có tính kết nối bền chặt giữa con người và thiên nhiên trong tổng hoà của hệ sinh thái. Trong suốt 9 năm làm việc với các khách hàng trong nước và quốc tế. Chúng tôi đã xây dựng giá trị cốt lõi trên nền tảng cân bằng kiến trúc giữa môi trường, khí hậu, năng lượng, giá trị văn hóa và tính cộng đồng nhằm đóng góp các công trình bền vững và trách nhiệm sinh thái.

Chúng tôi tôn vinh giá trị tinh thần trong các công trình thiết kế của mình. Các công trình đảm bảo sự hài hòa giữa không gian tự nhiên cùng với sự tôn trọng của không gian riêng trong không gian chung của thiết kế. Chúng tôi giúp khách hàng của mình đơn giản hóa không gian, giảm tác động đến môi trường và tận hưởng trọn vẹn không gian kiến trúc tự nhiên. Mọi sản phẩm của chúng tôi luôn được tính toán kỹ vị trí, hướng gió, nước để luôn tràn đầy năng lượng, ánh sáng và công năng hoàn hảo. Ngoài ra, Chúng tôi sử dụng tối đa các vật liệu tự nhiên và văn hoá địa phương để khám phá những cách thức mới trong thiết kế kiến trúc mang đậm giá trị truyền thống, công trình xanh thích ứng với Biến đổi khí hậu và bền vững của thế kỷ 21.

1. MỤC TIÊU

KIẾN TRÚC XANH

Kiến trúc xanh là sự kết nối bền chặt giữa con người và thiên nhiên trong tổng hoà của hệ sinh thái giữa môi trường, khí hậu, năng lượng, giá trị văn hóa và tính cộng đồng. Trong suốt hơn 10 năm làm việc với các khách hàng trong nước và quốc tế. Chúng tôi đã xây dựng giá trị cốt lõi bằng việc hướng đến sự kết hợp cân bằng của nguồn cảm hứng kiến trúc Xanh nhằm đóng góp các công trình bền vững và đóng góp trách nhiệm sinh thái.

TRUYỀN CẢM HỨNG

Chúng tôi tôn vinh giá trị tinh thần. Khi thiết kế kiến trúc xanh hài hòa giữa không gian kiến trúc và cảnh quan tự nhiên. Khi đó mọi hoạt động của con người sẽ trở thành một trải nghiệm đầy tính sáng tạo nghệ thuật.

TÍNH CỘNG ĐỒNG

Sự tham gia của tính cộng đồng trong các thiết kế của chúng tôi mang đến những trải nghiệm trong sự tôn trọng của không gian riêng cũng như không gian chung của thiết kế.

SỰ GIẢN DỊ

Kiến trúc mang lại sự bình yên cho cuộc sống. Chúng tôi giúp khách hàng của mình đơn giản hóa không gian, giảm tác động đến môi trường và sống thư giãn, dễ dàng trong không gian kiến trúc tự nhiên để tăng chất lượng tinh thần.

KẾT NỐI THIÊN NHIÊN

Chúng tôi kết nối giữa kiến trúc và không gian để con người luôn trong cảm giác thân thuộc giữa tự nhiên. Vị trí và hướng của mỗi căn nhà được tính toán để luôn tràn đầy năng lượng, ánh sáng và công năng hoàn hảo.

2. ĐỊNH HƯỚNG KIẾN TRÚC

CÔNG TRÌNH XANH

Thích ứng với khí hậu vùng miền trong tổng hoà của hệ sinh thái giữa môi trường, khí hậu, năng lượng, giá trị văn hóa và tính cộng đồng.

VĂN HÓA

Phát triển công trình dựa trên nền tảng bản sắc văn hoá đặc trưng.

KHÔNG GIAN.

Công trình đạt không gian và công năng sáng tạo, phóng khoáng trong thiên nhiên.

VẬT LIỆU

Thân thiện môi trường, ưu tiên vật liệu bản địa độc đáo với tính ứng dụng cao.

CẢNH QUAN.

Tạo cảnh quan tĩnh, khoáng đạt trong không gian kiến trúc đời lập với đời sống nhanh, động để con người thực sự thư giãn với không gian sống của chính mình.

CÔNG TRÌNH.

Bền vững với thời gian, phát huy giá trị văn hoá. Một không gian kiến trúc gần gũi tự do sống.

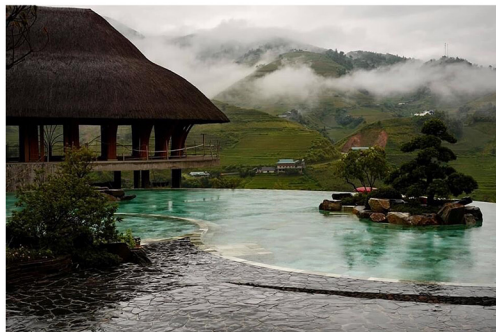

3. GIẢI PHÁP KIẾN TRÚC

1. QUY HOẠCH:

Dự án sử dụng nhiều cây xanh, không gian công cộng và không gian mặt nước được ưu tiên, chan hoà trong tổng thể kiến trúc.

2. CÔNG TRÌNH:

Xanh hoá công trình, sử dụng năng lượng hiệu quả, và tiết kiệm. Cân đối tiếp cận không gian mở hiệu quả.

3. CẢNH QUAN:

Ưu tiên sử dụng các vật liệu địa phương, tạo nên giá trị văn hoá vùng miền ngay không gian sống.

4. BỀN VỮNG:

Các nguyên liệu bền vững sẽ đem lại công trình có giá trị trong hiện tại và tương lai. Khai thác nguyên vật liệu Tre để thực hiện các công trình xanh, bền vững, và đóng góp trách nhiệm sinh thái.

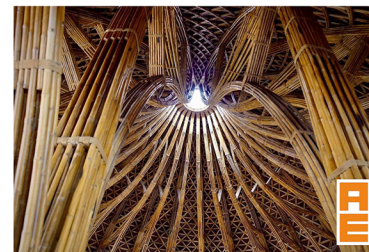
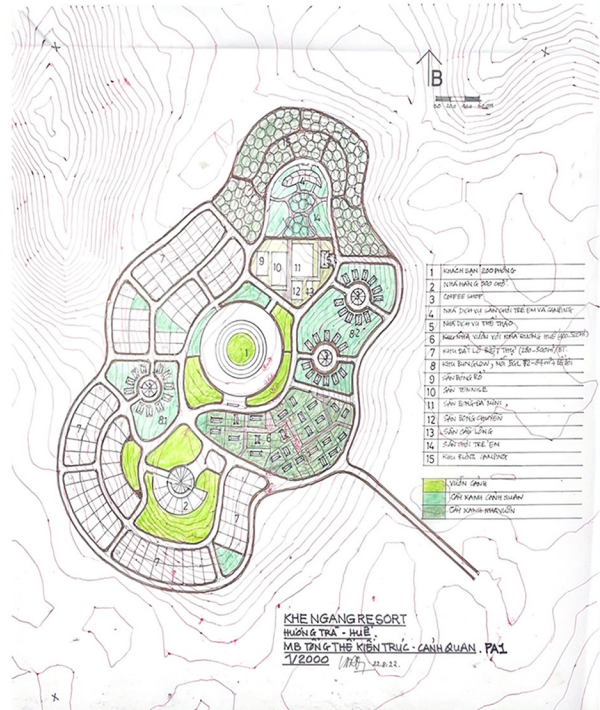

II. DỰ ÁN ĐÃ THỰC HIỆN

- 
1. Khu nghỉ dưỡng 5* Mù Cang Chải - Yên Bái
 2. Khu nghỉ dưỡng 4* Lechamp Tú Lệ - Yên Bái
 3. Khu vui chơi mạo hiểm ArisHill - Yên Bái
 4. Không gian văn hóa du lịch Thủy Tiên- Yên Bái

Chủ nhiệm dự án : KTS MAI CÔNG VẤN
 Đơn vị thực hiện. : Công ty Cổ phần Kiến trúc
 Môi trường ASEB

1. RESORT NGHỈ DƯỠNG 5* MÙ CANG CHẢI

Chủ đầu tư: Công ty Cổ phần Du lịch Xanh Minh Đức

Địa chỉ: huyện Mù Cang Chải, tỉnh Yên Bái.

Quy mô: 7ha

Chủ trì thiết kế: GS.KTS. Nguyễn Luận
KTS. Mai Công Văn

Chủ nhiệm dự án: KTS. Mai Công Văn

Đơn vị thực hiện: Công ty Cổ phần Kiến trúc & Môi trường ASEB. Cùng phối hợp với các đơn vị đối tác

Mục tiêu dự án: Là công trình trọng điểm của du lịch danh thắng Quốc Gia. Mù Cang Chải là điểm đến đặc biệt của du khách trong nước và quốc tế. Chúng tôi thiết kế trên nền tảng kiến trúc Xanh, hài hoà trong không gian bản sắc văn hoá vùng miền. Kết hợp sáng tạo giữa kiến trúc cảnh quan đa sắc màu của Tây Bắc đã tạo nên công trình kỳ vĩ và hoàn hảo giữa thiên nhiên.



2. RESORT THIÊN ĐƯỜNG HỒNG MŨI NÉ-BÌNH THUẬN

Chủ đầu tư: C.ty cổ Phần phát triển
nghỉ dưỡng ngoại Ô
Địa chỉ : Mũi Né, Bình Thuận
Quy mô : 4.7 ha

Chủ trì thiết kế : KTS. Mai Công Văn
Chủ nhiệm dự án : KTS. Mai Công Văn
Đơn vị thực hiện : Công ty Cổ phần Kiến trúc
Môi trường ASEB
Cùng phối hợp với các đơn vị đối tác

Mục tiêu dự án Thiên Đường Hồng là xây dựng khu
nghỉ dưỡng 5 sao đẳng cấp tại Mũi Né, tạo điểm
đến khác biệt với kiến trúc tinh tế, cảnh quan
hài hòa thiên nhiên. Dự án hướng tới trải nghiệm
nghỉ dưỡng trọn vẹn, nâng cao giá trị khai thác
và thu hút du khách trong nước, quốc tế.

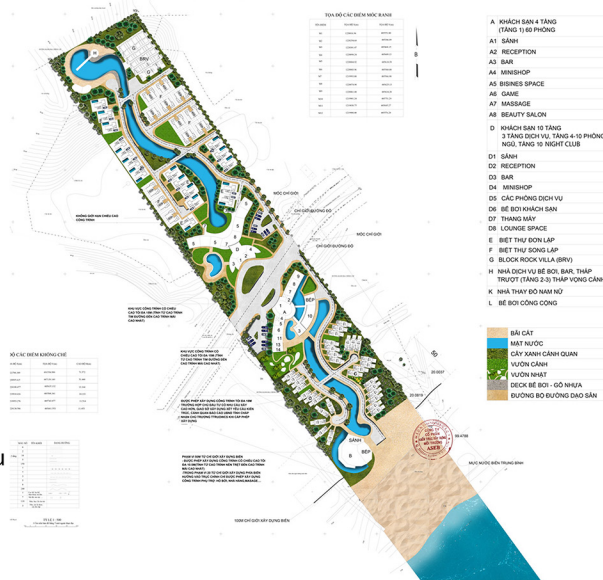

2. RESORT NGHỈ DƯỠNG 4* LECHAMP TÚ LỆ

Chủ đầu tư: Công ty Cổ phần Du lịch Xanh Minh Đức

Địa chỉ : xã Tú Lệ, huyện Văn Chấn, tỉnh Yên Bái
Quy mô : 20ha

Chủ trì thiết kế : KTS. Mai Công Văn

Chủ nhiệm dự án : KTS. Mai Công Văn

Đơn vị thực hiện : Công ty Cổ phần Kiến trúc

Môi trường ASEB

Cùng phối hợp với các đơn vị đối tác

Mục tiêu dự án : Tạo thành điểm kết nối du lịch vùng miền, khai thác văn hoá làng sinh thái của người dân tộc Thái để làm nền tảng kiến trúc, khai thác tập trung vật liệu địa phương để thực hiện công trình nhằm đem lại không gian trải nghiệm thân thiện giữa núi rừng Tú Lệ.



KHU NGHỈ DƯỠNG THÁC BÀ-YÊN BÁI

Chủ đầu tư: C.ty cổ Phần phát triển
nghỉ dưỡng ngoại Ô
Địa chỉ : Mũi Né, Bình Thuận
Quy mô : 4.7 ha

Chủ trì thiết kế : KTS. Mai Công Văn
Chủ nhiệm dự án : KTS. Mai Công Văn
Đơn vị thực hiện : Công ty Cổ phần
Kiến trúc Môi trường ASEB
Cùng phối hợp với các đơn vị đối tác

Mục tiêu dự án Thiên Đường Hồng
là xây dựng khu nghỉ dưỡng 5 sao
đẳng cấp tại Mũi Né, tạo điểm đến
khác biệt với kiến trúc tinh tế,
cảnh quan hài hòa thiên nhiên.
Dự án hướng tới trải nghiệm
nghỉ dưỡng trọn vẹn, nâng cao giá
trị khai thác và thu hút du khách
trong nước, quốc tế.



KHU VUI CHƠI MẠO HIỂM TÚ LỆ ARIS HILL

Chủ đầu tư: Công ty Cổ phần Du lịch Xanh Minh Đức
Địa chỉ : xã Tú Lệ, huyện Văn Chấn, tỉnh Yên Bái
Quy mô: 13ha
Chủ trì thiết kế : KTS.Mai Công Văn
Chủ nhiệm dự án : KTS.Mai Công Văn
Đơn vị thực hiện. : Công ty Cổ phần Kiến trúc Môi trường ASEB
Cùng phối hợp với các đơn vị đối tác

Mục tiêu dự án: Là dịch vụ bổ trợ để khách hàng được trải nghiệm và thư giãn trong chuỗi giá trị sản phẩm của doanh nghiệp. Chúng tôi khai thác kiến trúc hình khối mạnh mẽ để tạo ra các sản phẩm đặc trưng, xu hướng, trẻ trung và năng động. Kiến trúc đối lập với sự mềm mại của núi rừng đã tạo nên một sản phẩm độc đáo và đầy tính sáng tạo.

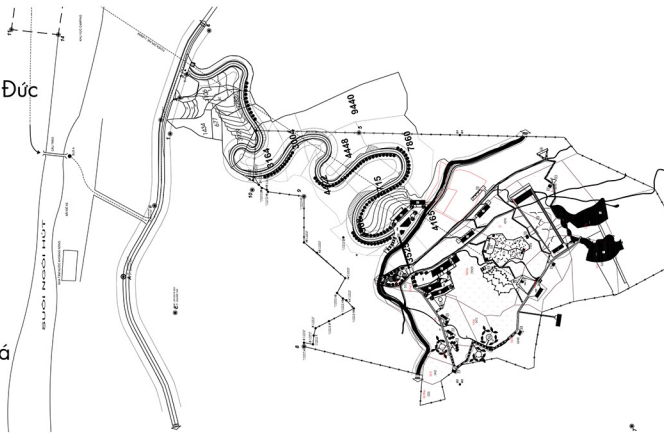

KHÔNG GIAN CÔNG CỘNG

**1. KHU TỔ HỢP NHÀ HÀNG 5* - CASINO - GIẢI TRÍ -
RESORT MÙ CANG CHẢI**

Tổng diện tích : 6400 m²

2. NHÀ HÀNG TÚ LỆ 4* - LECHAMP TÚ LỆ

Tổng diện tích : 500 m²

3. NHÀ HÀNG ZIPLINE ARIS HILL 4* - LECHAMP TÚ LỆ

Tổng diện tích : 300 m²

4. KHU BAR CLUB 4* - ARIS HILL - TÚ LỆ

Tổng diện tích : 1000 m²

5. KHU SPA 5* RESORT MÙ CANG CHẢI

Tổng diện tích : 2000 m²

6. KHU TẮM KHOÁNG ONSEN 4* - LECHAMP TÚ LỆ

Tổng diện tích : 1000 m²

7. KHÁCH SẠN 8 PHÒNG - TÚ LỆ

Tổng diện tích : 320 m²

Chủ nhiệm dự án : KTS MAI CÔNG VĂN
Đơn vị thực hiện. : Công ty Cổ phần Kiến trúc
Môi trường ASEB

1. TỔ HỢP NHÀ HÀNG 5* CASINO - GIẢI TRÍ - RESORT MÙ CANG CHẢI

Tổng diện tích : 6400 m²

Ý tưởng thiết kế : Đây công trình Tre lớn nhất Đông Nam Á, với kết cấu công năng từ Tre và sáng tạo thể mạnh đường cong trong kiến trúc, sử dụng mái lá thân thiện với tự nhiên đã tạo nên một tác phẩm kỳ vĩ trên đỉnh mờ sương Mù Cang Chải, sự pha trộn hài hoà giữa nguyên vật liệu xanh bền vững và nguyên vật liệu bê tông đã tạo ra công trình mang kiến trúc sắc màu văn hoá Tây Bắc.

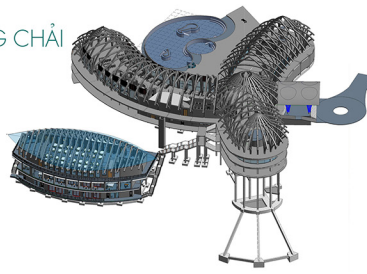

2. NHÀ HÀNG TÚ LỆ 4* - LECHAMP TÚ LỆ

Tổng diện tích: 500 m².

Ý tưởng thiết kế: Tạo một không gian lớn đặc biệt mang nét văn hóa phương đông sử dụng vật liệu gỗ và mái đá bản địa tạo khoảng vượt không gian, công trình điểm nhấn với tầm view lý tưởng trong khu nghỉ dưỡng.

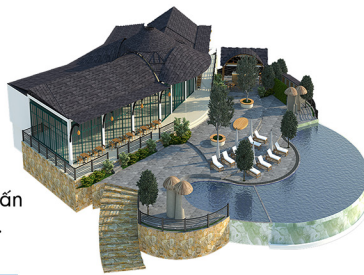

3. NHÀ HÀNG ZIPLINE ARIS HILL 4* LECHAMP TÚ LỆ

Tổng diện tích : 300m²

Ý tưởng thiết kế :

Sử dụng vật liệu bê tông và thép để tạo phong cách mạnh mẽ cho công trình. Khai thác đường thẳng làm điểm nhấn phá cách trong sự năng động theo tinh thần giới trẻ.

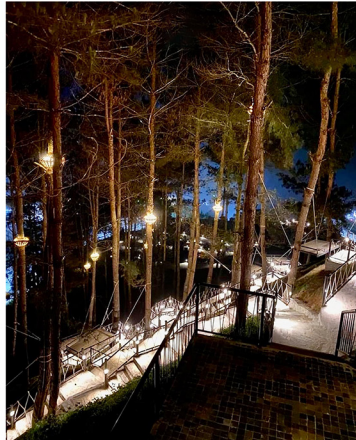
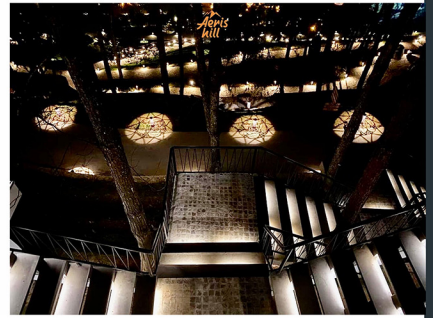
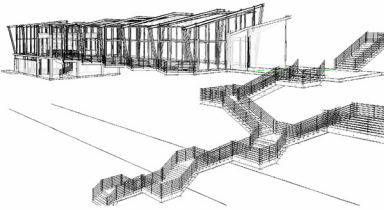

4. KHU SPA 5* RESORT MÙ CANG CHẢI

Tổng diện tích: 2000 M2

Ý tưởng thiết kế: Thiết kế không gian spa gần gũi và đặc trưng khi sử dụng vật liệu từ tre và hệ thống mái lá xếp lớp để đón đầy đủ ánh sáng và năng lượng tự nhiên, sử dụng vách kính lấy view toàn cảnh đem lại sự tận hưởng trọn vẹn cho khách hàng. Thiết kế tận dụng địa hình đặc thù khai thác view nhìn 5d ngay trung tâm resort để tạo nguồn cảm hứng giữa thiên nhiên.

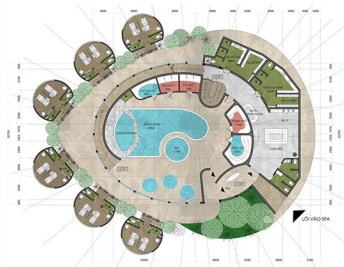
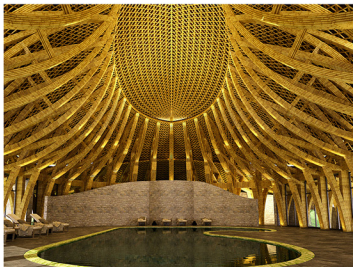
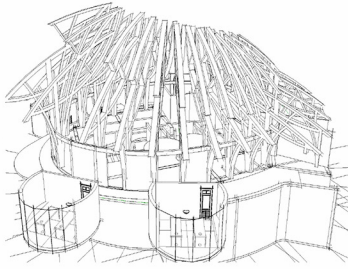

5. KHU TẮM KHOÁNG ONSEN TÚ LỆ

Tổng diện tích: 1000 m²

Ý tưởng thiết kế: Onsen Tú Lệ dùng toàn bộ vật liệu Lũa cho công trình từ kết cấu, vách, trần, kết cấu mái. Đây là công trình đầu tiên tại Việt Nam khi khai thác chủ đạo cây lũng trong tổng thể công trình.

Cây Lũa - là vật liệu thân thuộc của đồng bào dân tộc người Thái hiện sự tinh tế của văn hóa bản địa tạo không gian ấm cúng, thân thiện.

Bể tắm Onsen bên cạnh dòng suối Tú Lệ được uốn lượn như những đường con mềm mại, uyển chuyển của những người con gái Thái xinh đẹp, kiều diễm.

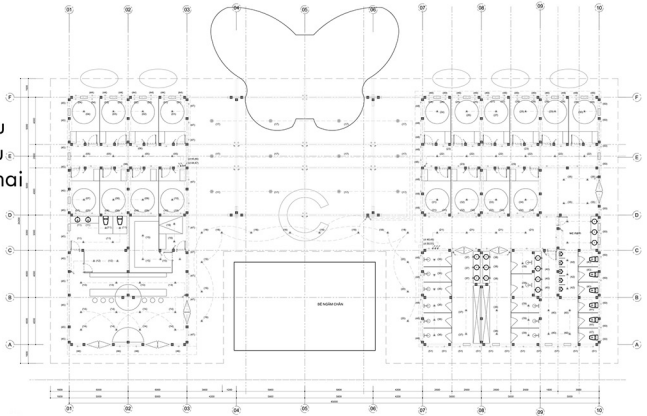

6. NHÀ HỘI NGHỊ ĐA NĂNG

Tổng diện tích: 2200 m²

Ý tưởng thiết kế: Công trình lấy cảm hứng từ đường cong của ruộng bậc thang, sử dụng vật liệu Tre và vách kính tạo khoảng vượt kiến trúc lớn. Kết cấu mái lượn sóng theo hình tượng mây và núi đưa không gian hội nghị hòa vào núi rừng Tây Bắc hùng vĩ.

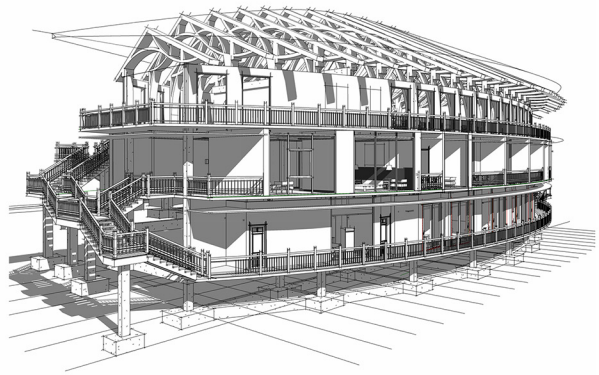

7. KHU BAR CLUB - BỂ BƠI VÔ CỰC

Tổng diện tích: 1000 m²

Ý tưởng thiết kế: Bar-Club mang phong cách hiện đại, thông thoáng khi kết hợp giữa các vật liệu gỗ, sắt và kính tạo nên khối kiến trúc năng động và mạnh mẽ.

Công trình tựa lưng vào vách núi tạo điểm tựa vững chắc và thách thức trong một khu vui chơi mạo hiểm độc đáo.

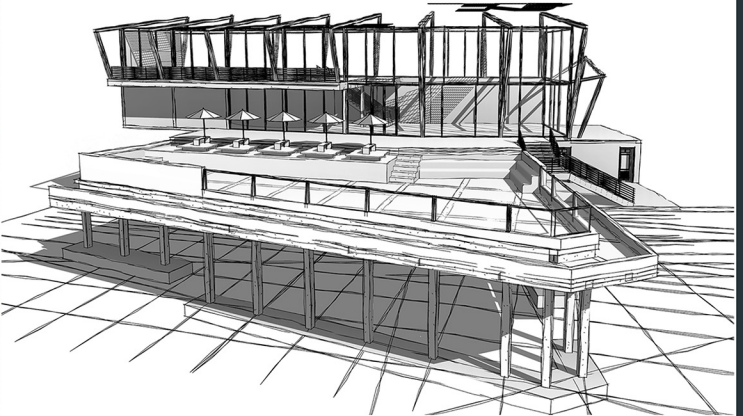

8. KHÁCH SẠN 8 PHÒNG- TÚ LỆ

Diện tích: 320 m²

Ý tưởng thiết kế: Lấy cảm hứng từ kiến trúc nhà sàn dân tộc Thái để đưa công trình bê tông hòa nhập trong không gian kiến trúc của resort bản thái Tú Lệ.

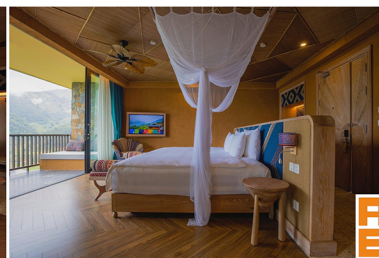

- 
1. Villa 4 phòng ngủ + 1 phòng khách + 1 bếp + 1 bể bơi vô cực
Diện tích: 200 m²
 2. Villa 4 phòng ngủ + 1 shop + 1 bể bơi vô cực
Diện tích: 150 m²
 3. Villa 3 phòng ngủ + 1 phòng khách + bể bơi vô cực (6 module)
Diện tích: 150m²
 4. Villa Vip Onsen 1 phòng ngủ + 1 tắm đứng ngoài trời +
1 bể tắm sân vườn ngoài trời
Diện tích: 100 m²
 5. Villa 2 phòng ngủ
Diện tích: 100m²
 6. Bungalow 1 phòng ngủ + 1 phòng khách + 1 bể bơi vô cực (5 module)
Diện tích: 80 m²
 7. Bungalow 2 phòng ngủ
Diện tích: 80 m²
 8. Bungalow 1 phòng ngủ
Diện tích: 80 m²

**1. VILLA 4 PHÒNG NGỦ+1 PHÒNG KHÁCH
BẾP+ BỂ BƠI VÔ CỰC**

Diện tích: 200 m²

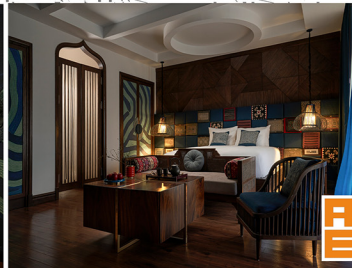
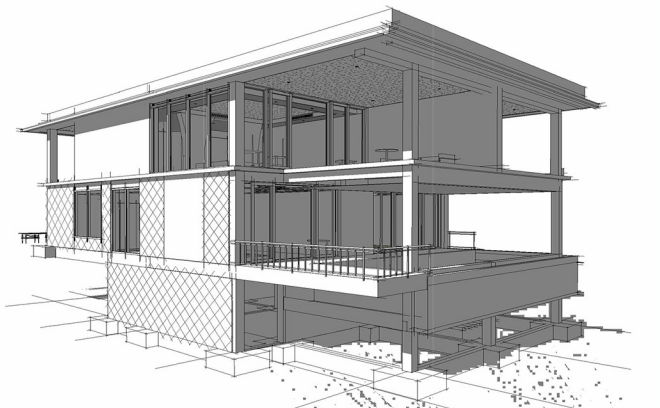

2. VILLA 4 PHÒNG NGỦ+1 WORKSHOP
BỂ BƠI VÔ CỰC
Diện tích: 150 m2

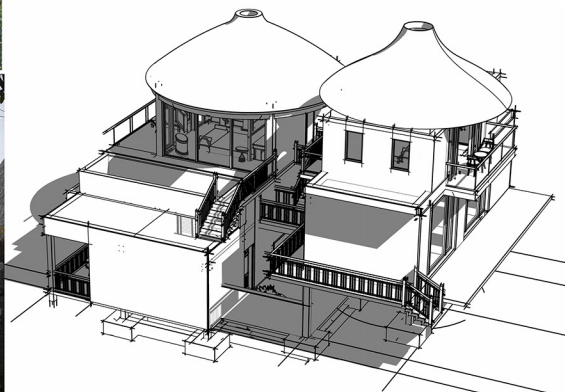

3.1. VILLA 3 PHÒNG NGỦ+1 PHÒNG KHÁCH BỂ BƠI VÔ CỰC (module 1)

Diện tích: 150 m²

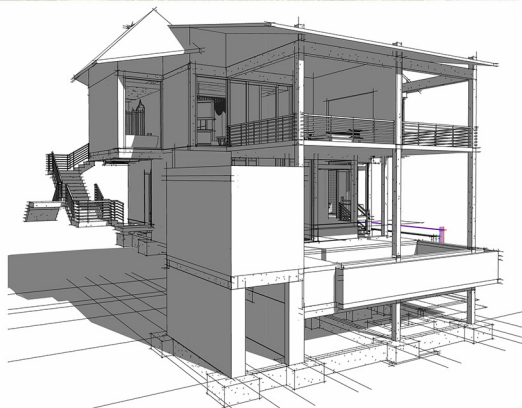

3.2. VILLA 3 PHÒNG NGỦ+1 PHÒNG KHÁCH
BỂ BƠI VÔ CỰC (module 2)
Diện tích: 150 m²

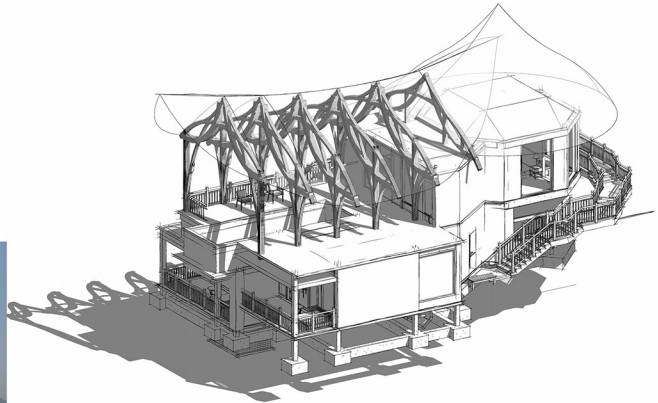

3.3. VILLA 3 PHÒNG NGỦ+1 PHÒNG KHÁCH
BỂ BƠI VÔ CỰC (module 3)
Diện tích: 150 m²

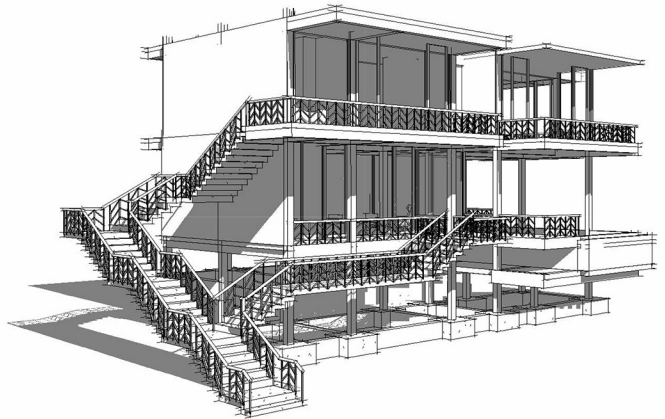
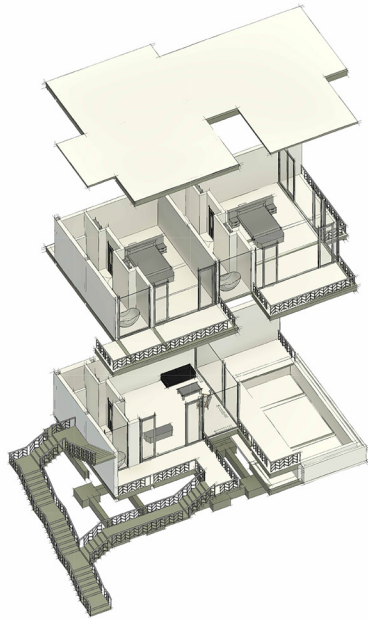

3.4. VILLA 3 PHÒNG NGỦ+1 PHÒNG KHÁCH BỂ BƠI VÔ CỤC (module 4)

Diện tích: 150 m²

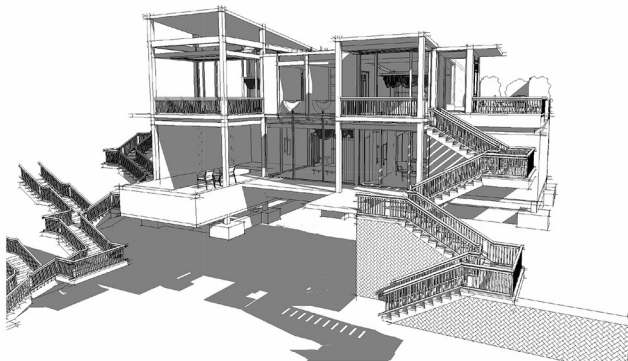
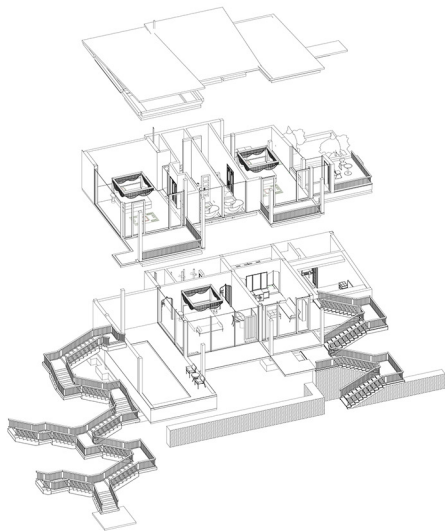

3.5. VILLA 3 PHÒNG NGỦ+1 PHÒNG KHÁCH BỂ BƠI VÔ CỰC (module 5)

Diện tích: 150 m²

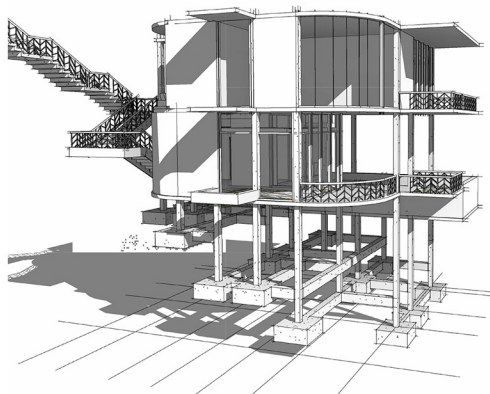
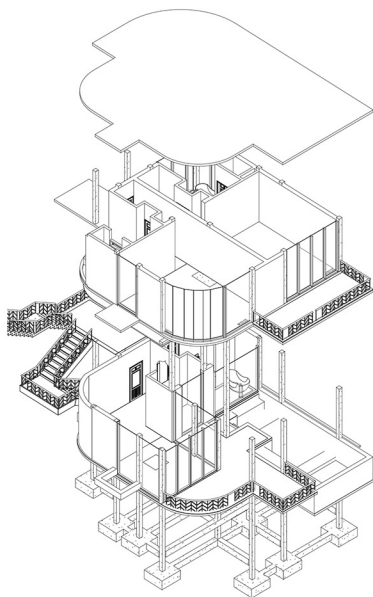

**3.6. VILLA 3 PHÒNG NGỦ+1 PHÒNG KHÁCH
BỂ BƠI VÔ CỰC (module 6)**
Diện tích: 150 m²

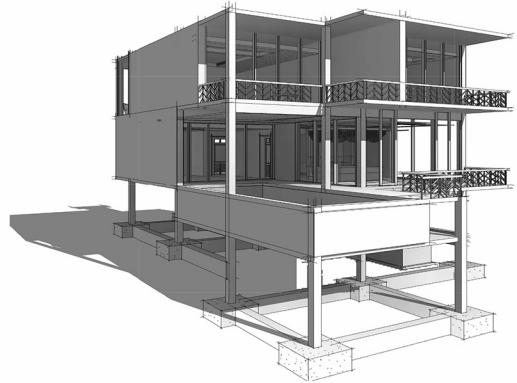
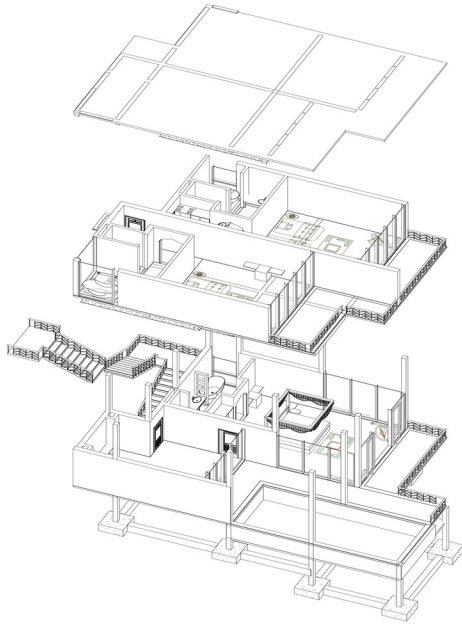

4. VILLA YIP ONSEN 1 PHÒNG NGỦ + 1 TẦM ĐŨNG NGOÀI TRỜI 1 BỂ TẮM SỰC SÂN VƯỜN NGOÀI TRỜI

Diện tích: 100 m²

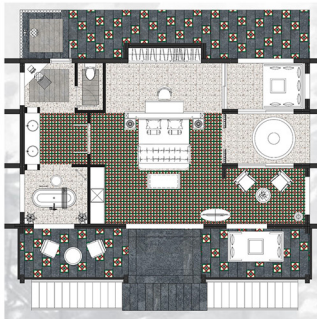
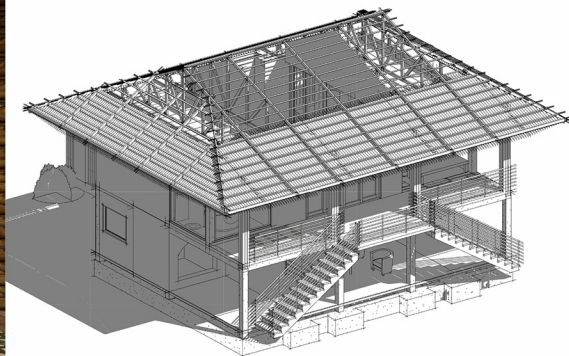

5. VILLA 2 PHÒNG NGỦ

Diện tích: 100 m²



6.1. BUNGALOW 1 PHÒNG NGỦ+1 PHÒNG KHÁCH BỂ BƠI VỒ CỤC (module 1)

Diện tích: 120m²

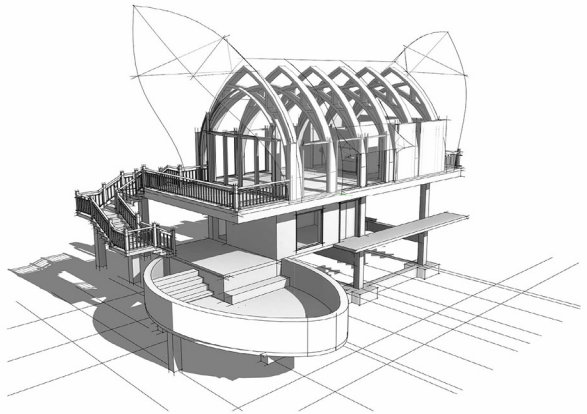
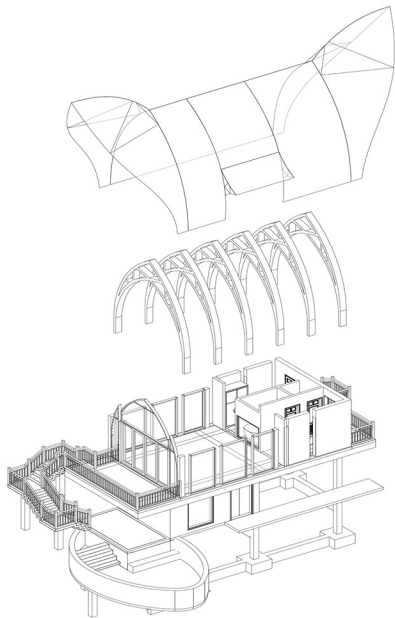

6.2. BUNGALOW 1 PHÒNG NGỦ+1 PHÒNG KHÁCH BỂ BƠI VÔ CỰC (module 2)

Diện tích: 120m²

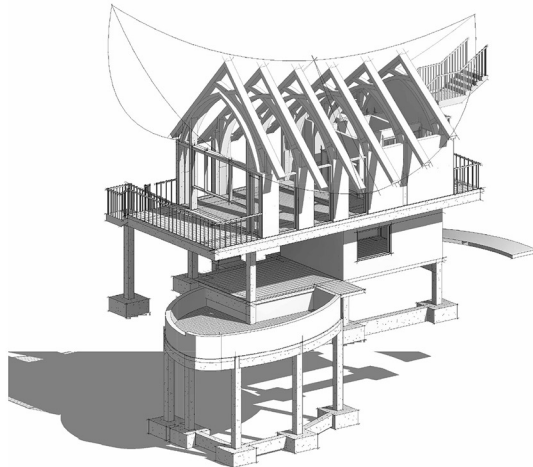
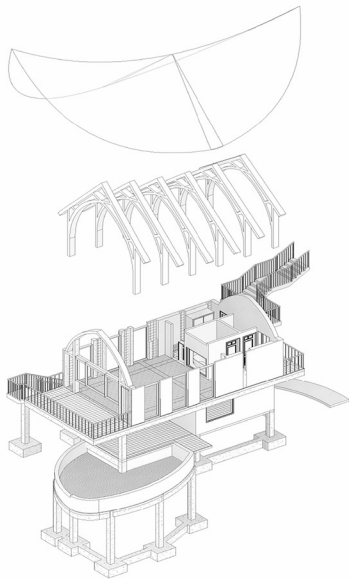

6.3. BUNGALOW 1 PHÒNG NGỦ+1 PHÒNG KHÁCH BỂ BƠI VÔ CỰC (module 3)

Diện tích: 120m²

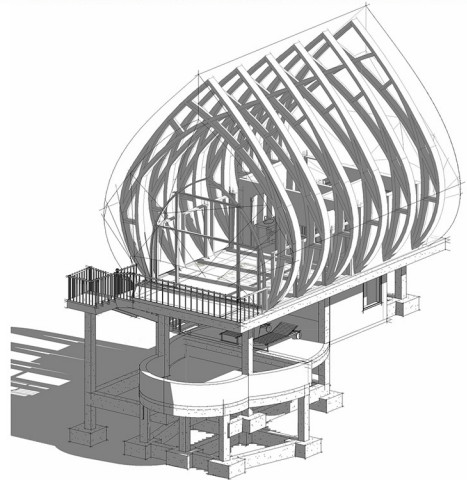
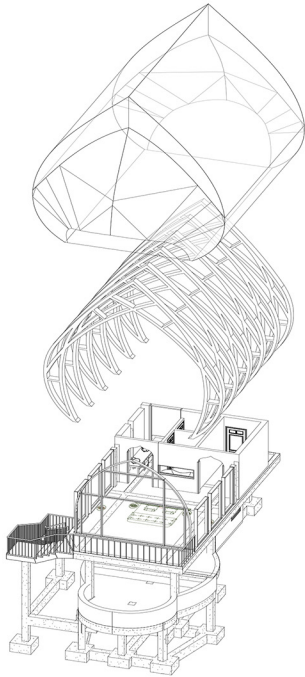

6.4. BUNGALOW 1 PHÒNG NGỦ+1 PHÒNG KHÁCH BỂ BƠI VÔ CỰC (module 4)

Diện tích: 120m²

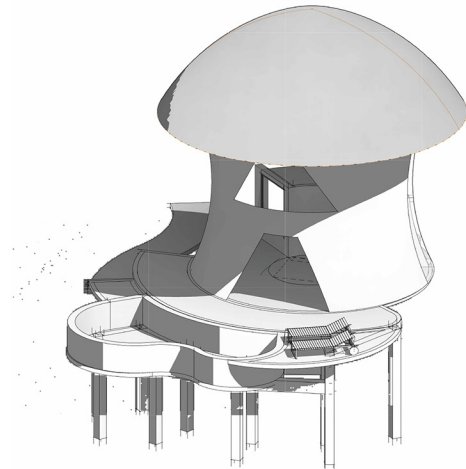
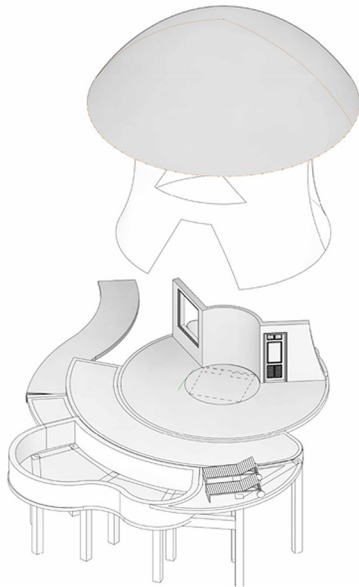

6.5. BUNGALOW 1 PHÒNG NGỦ+1 PHÒNG KHÁCH
BỂ BƠI VÔ CỰC (module 5)

Diện tích: 120m²

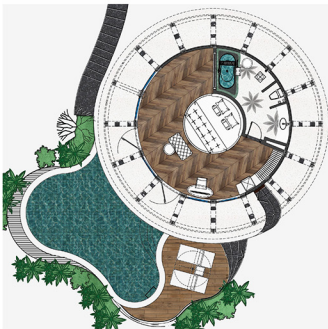
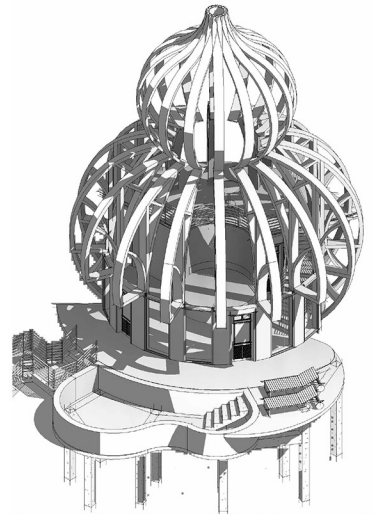
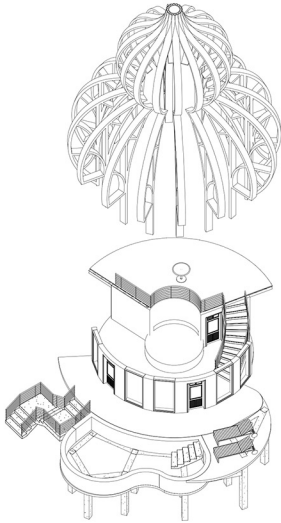

7. BUNGALOW 2 PHÒNG NGỦ

Diện tích: 80 m²

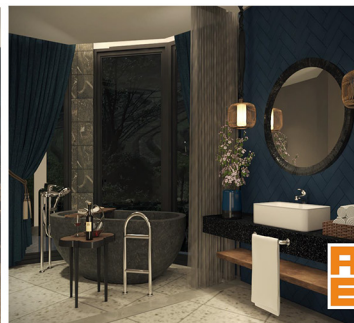
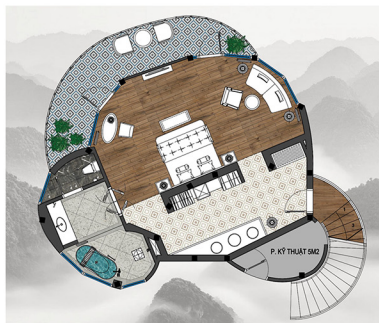
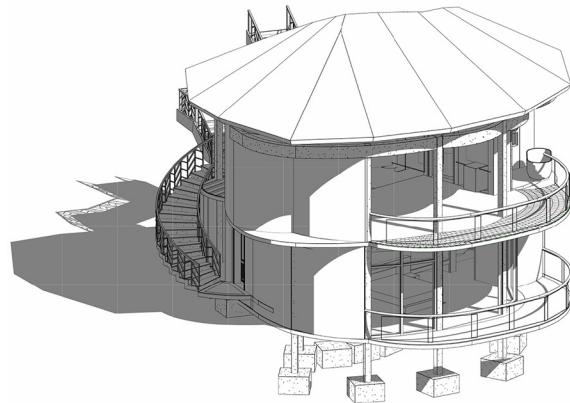
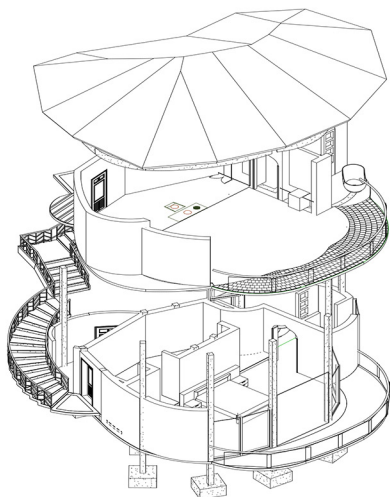

8. BUNGALOW 1 PHÒNG NGỦ

Diện tích: 80 m²

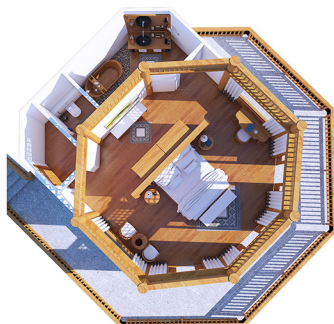
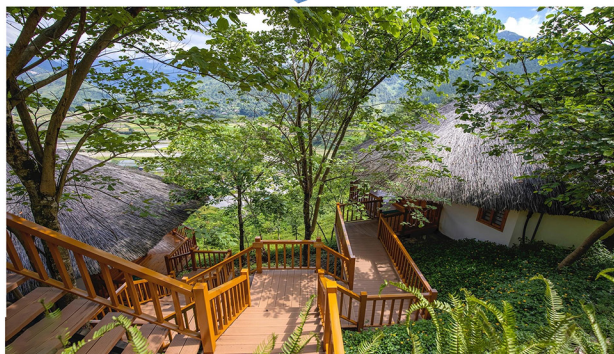
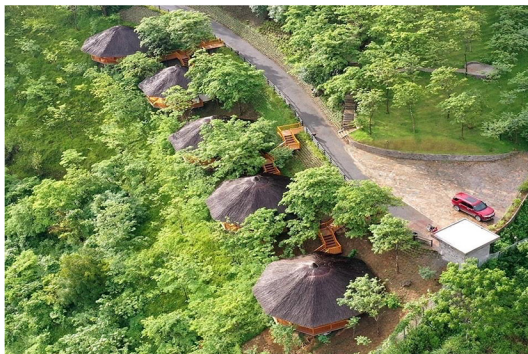

4. CẢNH QUAN - SÂN VƯỜN

Cảnh quan, sân vườn là điểm nhấn nổi bật để tôn lên tinh thần & vẻ đẹp của công trình. Sự kết hợp hài hòa giữa kiến trúc & cảnh quan nhằm tạo ra một tổng thể hòa hợp, thống nhất trong không gian tự nhiên.

Chúng tôi đưa các vật liệu gần gũi như: đá, nước, cây xanh cùng những vật liệu trang trí địa phương để tạo nên cảnh quan, sân vườn tinh. Các tác phẩm đều dựa trên triết lý cảnh quan Nhật Bản cùng sự giao thoa tinh thần & văn hóa bản địa để làm nên không gian lý tưởng cho sự tận hưởng của khách hàng



1. Sân vườn khu tổ hợp nhà nhà 5* Mù Cang Chải.
2. Sân vườn cổng vào Resort 5* Mù Cang Chải.
3. Sân vườn bể bơi vô cực Mù Cang Chải.
4. Sân vườn góc thu giãn bể bơi Mù Cang Chải.
5. Sân vườn Bar bể bơi Mù Cang Chải.
6. Sân vườn Onsen Tú Lệ.
7. Cảnh quan resort 5* Mù Cang Chải.
8. Cảnh quan Resort 4* Tú Lệ.
9. Cảnh quan khu vui chơi ArisHill - Tú Lệ.

5. CẢNH QUAN

GIỚI THIỆU: Cảnh quan



Thông tin tổng quan dự án:

Vị trí khu đất: Khu sinh thái Hồ Dục – Mông Hóa – Kỳ Sơn – Hòa Bình

Năm thiết kế: 03/2022

Năm hoàn thành: 03/2024

Chủ đầu tư: Công ty Cổ phần Phát triển Nghỉ dưỡng Ngoại Ô

Diện tích khu đất: 12 ha

Công năng chính: Khu nghỉ dưỡng sinh thái cao cấp

Quy mô cảnh quan Sakana Resort được phát triển trên diện tích rộng lớn, tổ chức theo cấu trúc sinh thái đa lớp với hồ nước trung tâm, hệ suối cảnh quan và vườn Nhật trải dài. Không gian được phân tầng tự nhiên, kết nối các khu chức năng bằng đường dạo uốn lượn, tạo trải nghiệm nghỉ dưỡng yên tĩnh, riêng tư và đậm tính chữa lành.

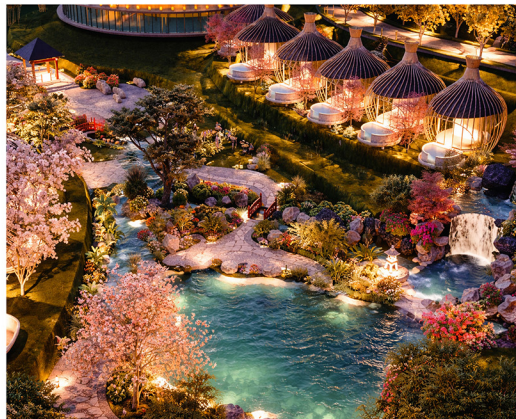
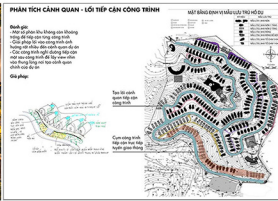

1. CẢNH QUAN SÂN VƯỜN RESORT SAKANA-HÒA BÌNH

Ý TƯỞNG THIẾT KẾ

Yêu cầu thiết kế:

- Tạo cảnh quan đa sắc màu Tây Bắc.
- Là điểm đến độc biệt mang phong cách nghỉ dưỡng của resort Sakana.

Ý tưởng thiết kế:

- Là điểm đến Trung Lưu tinh yêu Sakana.
- Các khu chức năng lớn cần là những phòng cách các phân vùng của nhiều nước mang sắc màu hội họa tại thung lũng Sakana.
- Nhận mạnh cảnh quan tuyến là hoa cổ thụ, đường dài trồng cây bóng mát.

Ý tưởng thung lũng tinh yêu Sakana

valley of love Sakana

Bắt đầu từ thác 5 tầng chảy qua dòng suối (thoải nước công trình) kết thúc là bãi biển (sân chơi thiên - yoga phục vụ cafe hội thảo-nhà trẻ)



lechamp tự lậ - Yên Bái



Mu Công Chải - Yên Bái



valley of love Sakana
GIẢI ĐOẠN 1: 2,6 ha

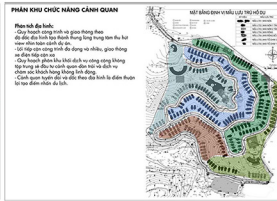

1. Sân vườn khu tổ hợp nhà nhà 5* Mù Cang Chải.



2. Sân vườn cổng vào Resort 5* Mù Cang Chải.

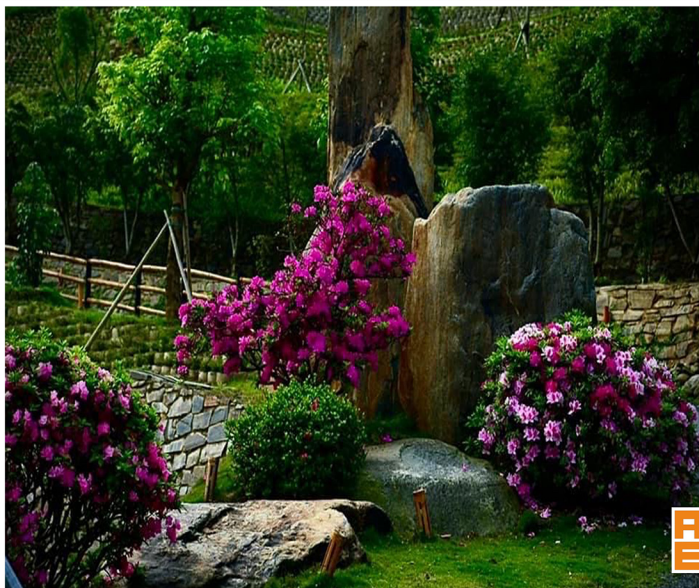
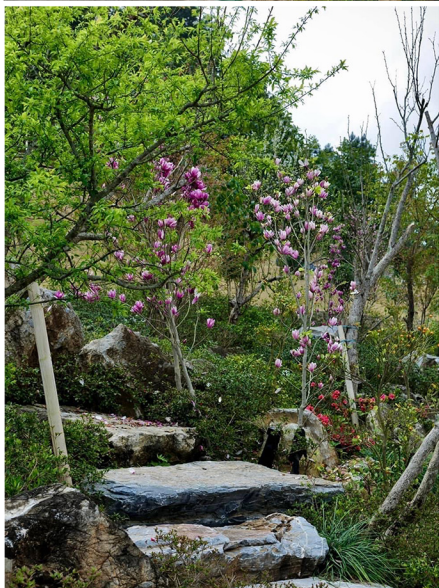
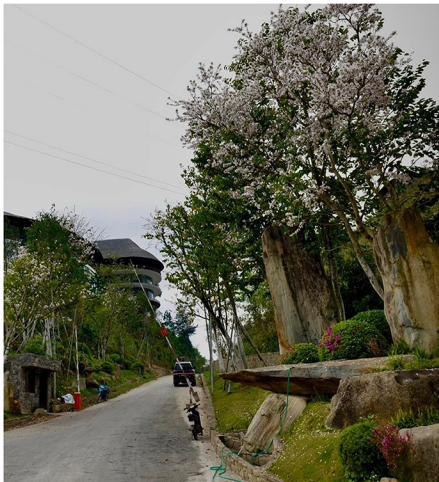

3. Sân vườn bể bơi vô cực Mù Cang Chải.



4. Sân vườn góc thư giãn bể bơi Mù Cang Chải.

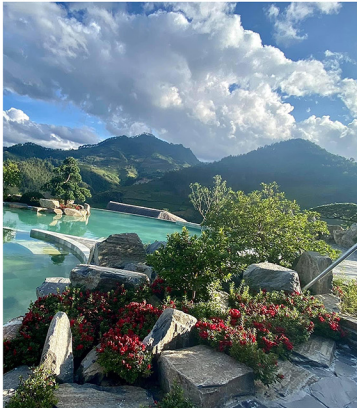

5. Sân vườn Bar bể bơi Mù Cang Chải.



6. Sân vườn Onsen Túlệ.



7. Cảnh quan resort 5* Mù Cang Chải.



8. Cảnh quan Resort 4* Tú Lệ.

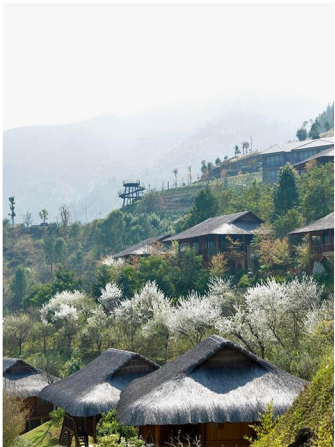

9. Cảnh quan khu vui chơi ArisHill - Tú Lệ

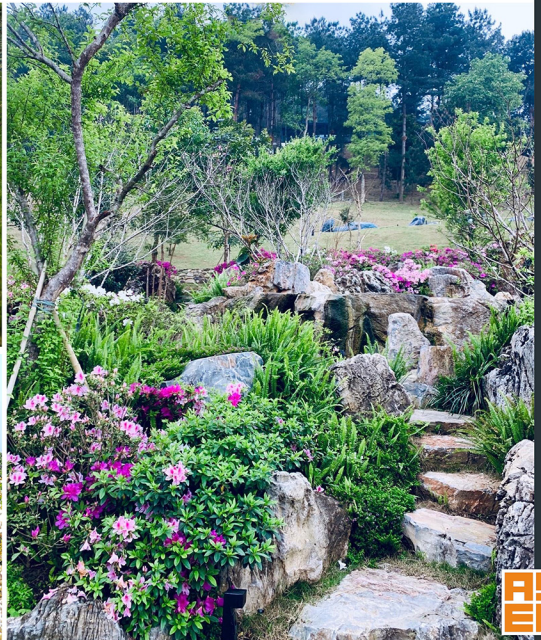



ASEB ARCHITECTURE J.S COMPANY

“ SÁNG TẠO KHÔNG GIAN CHÂN THẬT ”

“Sự hòa hợp kiến trúc & môi trường sẽ đưa bạn vào không gian sống lý tưởng.

Chúng tôi tôn trọng gốc tự nhiên để đưa ra các giải pháp tối ưu cho công trình của bạn!”

LIÊN HỆ:

Chủ Tịch HĐQT: KTS Mai Công Văn
Phone: 0986 358 198

VĂN PHÒNG ĐẠI DIỆN TẠI HÀ NỘI

Tòa nhà số 59 Hoàng Ngân,
P. Nhân Chính, Q. Thanh Xuân, Tp. Hà Nội
Website: www.aseb.vn
Email : aseb@vn.com